

BULLETIN OFFICIEL DES DOUANES

DIFFUSION GENERALE

0.1.2.1.2.0

Document Administratifs

Texte DGD n° 096 / 2012

(D.A du 09.11.2012)

CLASSEMENT TARIFAIRE

Table-support équipée pour multimédia

La question à été posée de savoir sous quelle position tarifaire il convient de classer l'article ci- dessous décrit :

-Désignation Commerciale : Table-support équipée pour multimédia.

-Description : Il s'agit d'une table mobile à quatre roulettes pivotantes à blocage, munie de deux axes réglables en hauteur et conçue pour supporter un moniteur (cadres d'affichage interactifs , écrans plats etc...) et autres périphériques. Ladite table est équipée de haut-parleurs intégrés , d'un ventilateur, d'un panneau de raccordement comportant divers ports de connexions à savoir : l'alimentation électrique pour les divers périphériques , les ports (USB, VGA, Audio et vidéo et RG 45) situé à l'arrière de la table (voir photos en annexes).

-Usage : conçue pour supporter et donner la mobilité au moniteur qui y est fixé et pour recevoir, entre autres, d'autres appareils tels qu'ordinateur, lecteur DVD, clavier, souris, caméra etc...

AVIS DE CLASSEMENT TARIFAIRE :

La table décrite ci-dessus, même équipée, relève du n°940320800 du tarif (NDP : 94032080091).

LE DIRECTEUR GENERAL DES DOUANES**Mohamed MEDDEB**

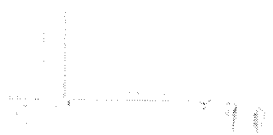
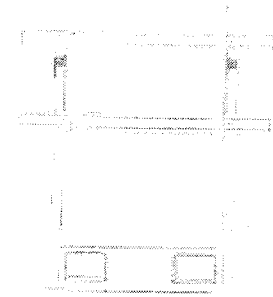
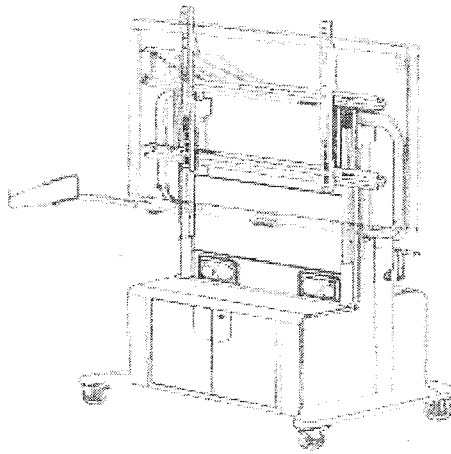

1161 cm

Vue de face

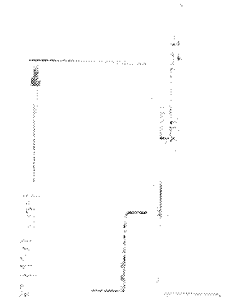

335 cm

Vue de côté

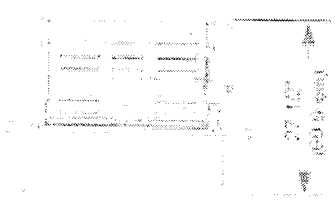
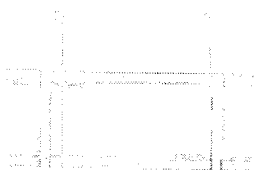

Vue d'en haut

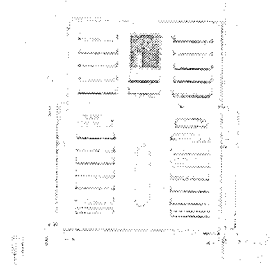

Vue inférieure

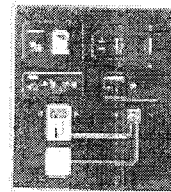

Panneau de commande
Vue inférieure